

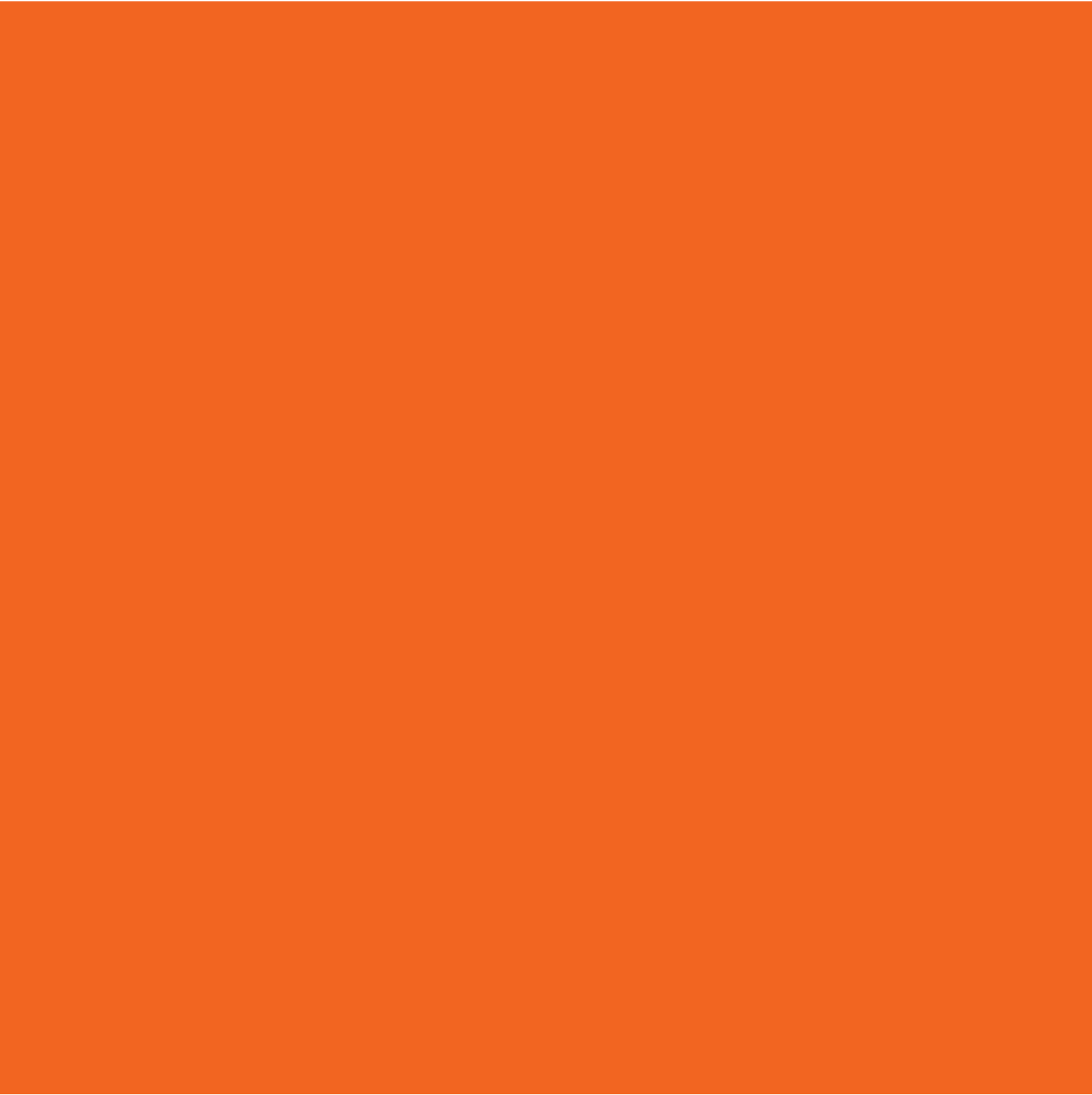

**eBlocker**®



**Kurzanleitung**  
(Flip Guide for English)



# SWITCH ON PRIVACY.

**Vielen Dank, dass Sie sich für den Kauf  
des eBlockers entschieden haben. Ihre  
Privatsphäre gehört jetzt wieder Ihnen  
– und nicht dem Internet.**

**Mit Hilfe dieser Kurzanleitung richten Sie  
Ihren eBlocker im Handumdrehen ein.**

# Inhalt

<b>1. Sicherheitshinweise</b>	<b>Seite 5</b>
<b>2. Lieferumfang</b>	<b>Seite 6</b>
<b>3. Gerätebeschreibung</b>	<b>Seite 7</b>
<b>4. Installation</b>	<b>Seite 8</b>
<b>5. Aktivierung</b>	<b>Seite 9</b>
<b>6. Hauptfunktionen</b>	<b>Seite 10</b>
<b>7. Support</b>	<b>Seite 12</b>

# Sicherheitshinweise

**Bitte beachten Sie vor dem Anschluss Ihres eBlockers folgende Sicherheitshinweise:**

- Der eBlocker hat keinen Ein- oder Ausschalter. Um den eBlocker auszuschalten oder neu zu starten, gehen sie auf „Einstellungen>System>Herunterfahren“ oder unterbrechen Sie die Stromversorgung.
- Schützen Sie den eBlocker vor Nässe, Staub, Flüssigkeiten und Dämpfen.
- Verdecken Sie nicht die Lüftungsschlitze des eBlockers.
- Unterbrechen Sie niemals die Stromzufuhr oder Netzwerkverbindung während eines Updates. Dies kann den eBlocker irreparabel beschädigen.
- Stellen Sie vor einer eventuellen Wandmontage des eBlockers sicher, dass sich hinter den geplanten Bohrstellen keine Leitungen befinden.

# Lieferumfang

1.

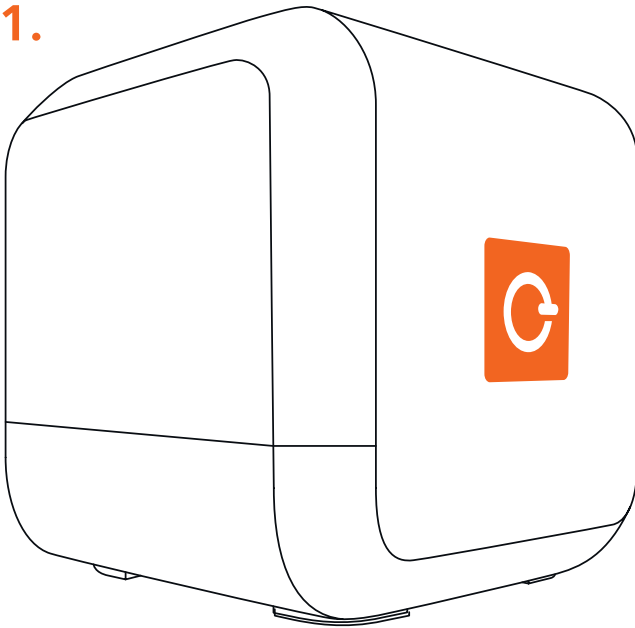

1. eBlocker
2. Netzteil (100-240V)  
inkl. Länderadapter
3. LAN-Kabel
4. Lizenzschlüssel
5. Kurzanleitung

2.



3.

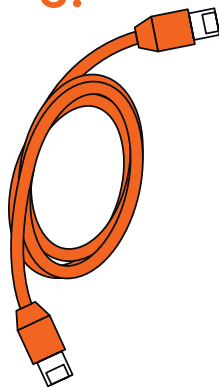

4.

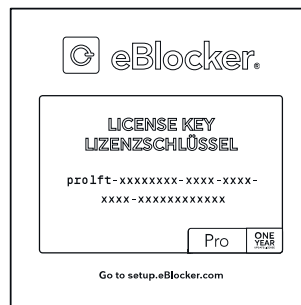

5.



# Gerätebeschreibung

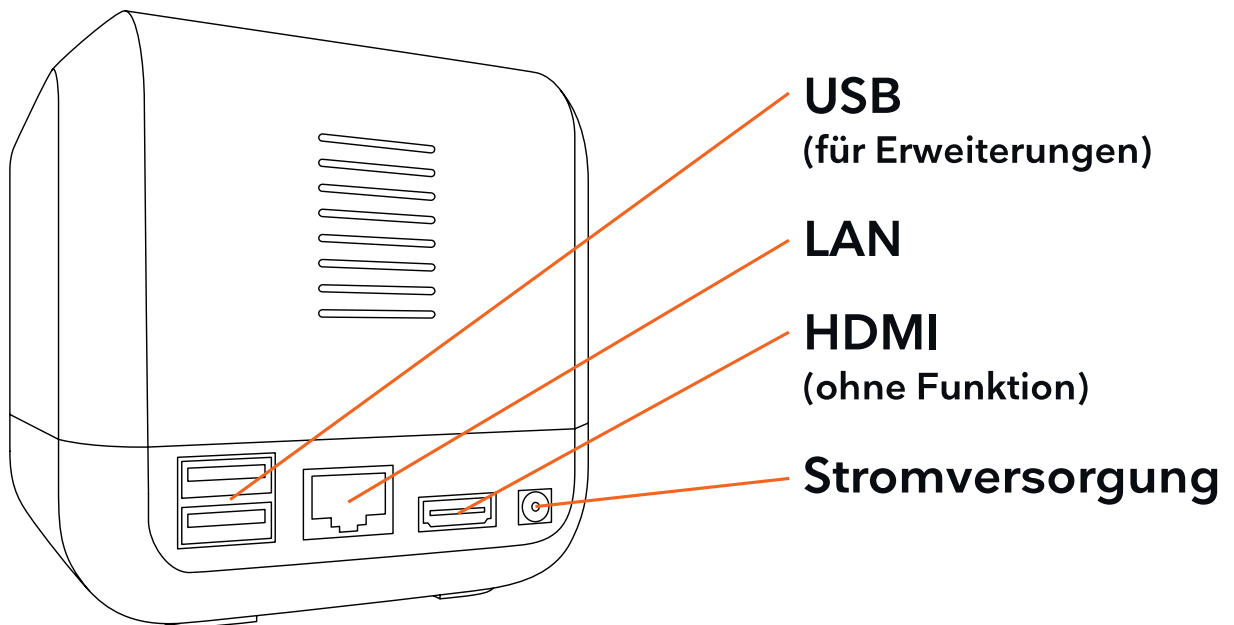

## Technische Spezifikationen

- 1 x 10/100/1000 LAN RJ45
- 1 x Stromversorgung 5V ( $\geq 2A$ )
- 1 x WiFi 802.11 b/g/n
- 2 x USB 2.0 (für Erweiterungen)
- 1 x HDMI (ohne Funktion)
- Energieverbrauch:  $<10W$
- Abmessungen: 9x9x9cm
- Gewicht: ca. 150g

# Installation

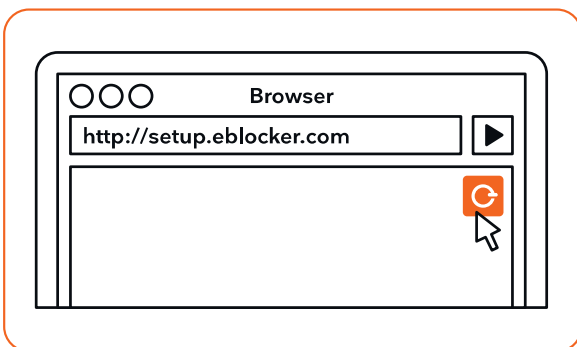
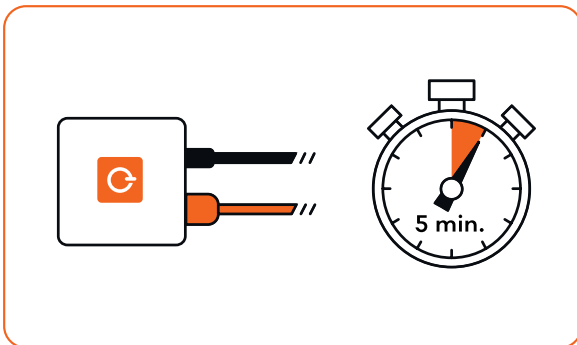
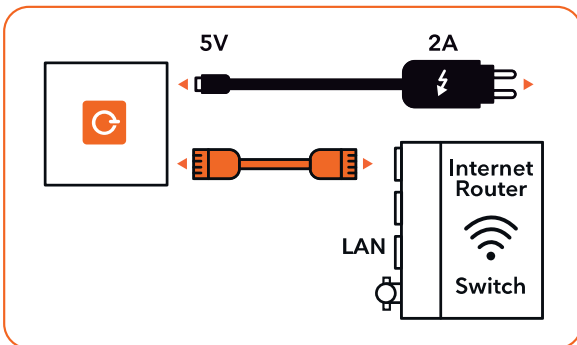

## 1. Anschluss

Schließen Sie zuerst Ihren eBlocker mit dem orangenen LAN-Kabel an Ihren Router oder Switch an. **Anschließend** verbinden Sie den eBlocker mit dem Netzteil und der Stromversorgung.

## 2. Konfiguration

Warten Sie **5 Minuten**, bis sich der eBlocker automatisch konfiguriert hat. Starten Sie einen Internet-Browser, und gehen Sie auf:

<http://setup.eblocker.com>

## 3. Start

Das eBlocker Icon erscheint oben rechts im Browserfenster. Ein Klick darauf öffnet die Controlbar und führt zum Aktivierungsassistenten.



# Aktivierung

Zur Aktivierung halten Sie bitte die **Seriennummer** Ihres eBlockers und den **Lizenzschlüssel** sowie Ihre **E-Mail-Adresse** bereit.

## Typenschild

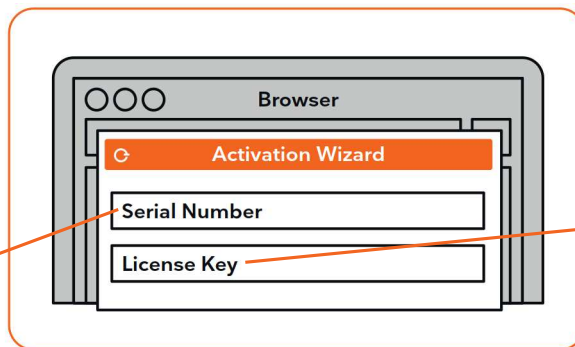

## Lizenzkarte



Die **Seriennummer** finden Sie auf dem Typenschild. Sie hat das Format „**SNXXXXXXXX**“.

Der **Lizenzschlüssel** befindet sich auf der **Lizenzkarte**, die dem Gerät beiliegt.

Bitte verwenden Sie eine gültige E-Mail-Adresse für kostenlosen Support.

# Hauptfunktionen



## eBlocker Icon

Die Aktivität des eBlockers wird durch das Icon auf jeder Website angezeigt. Ein Klick darauf öffnet die eBlocker Controlbar.



## Ausnahmeliste

Legen Sie individuell Websites fest, auf denen der eBlocker nicht aktiv werden soll.



## Tracker (Tracker-Blocker)

Erfahren Sie, welche Tracker der eBlocker auf der aktuellen Webseite blockiert hat.



## Werbung (Ad-Blocker)

Erfahren Sie, welche Werbenetzwerke der eBlocker auf der aktuellen Webseite blockiert hat.



## Anon (IP-Anonymisierung)

Für zusätzliche Anonymität aktivieren Sie die IP-Anonymisierung, um Ihre echte IP-Adresse zu verbergen.



Tarnung: Aus



Pause



Nachrichten



Einstellungen



Hilfe



### Gerätetarnung

Geben Sie Ihr Gerät als ein anderes aus, um Ihre Anonymität weiter zu verbessern.



### Pause

Deaktiviert den eBlocker für 5 Minuten für das Gerät, mit dem Sie gerade surfen.



### Nachrichten

Wenn aktuelle Nachrichten oder Systemmeldungen vorliegen, erscheint das Nachrichten-Icon.



### Einstellungen

Legen Sie erweiterte Einstellungen wie SSL-Unterstützung oder Netzwerkkonfigurationen fest.



### Hilfe

Bei Fragen und Problemen erhalten Sie hier Hilfe.

# Support

Technische Hilfe erhalten Sie in unserem Forum:

<http://forum.eBlocker.com>

Ihre Fragen beantworten wir auch gerne per E-Mail:

[de-support@eBlocker.com](mailto:de-support@eBlocker.com)



---

## Markenrechte

„eBlocker“ sowie das eBlocker Icon sind angemeldete Schutzmarken der eBlocker GmbH. Dritten ist die Nutzung und Verwendung ohne schriftliche Genehmigung der eBlocker GmbH untersagt.

## Vorschrifteneinhaltung

Informationen zur Einhaltung gesetzlicher Vorschriften und Zertifizierungen finden Sie unter <http://eBlocker.com/regulatory>

## Herstellerinformation & Copyright

eBlocker GmbH, Eppendorfer Landstr. 39  
20249 Hamburg, Germany