



THR872CBG Programmierbarer Funk-Thermostat

 **ACHTUNG:** : Dieses Produkt muss korrekt installiert und konfiguriert werden, um ordnungsgemäß zu funktionieren (siehe Seiten 18-28) Falls Sie keine Erfahrung mit der Installation elektrischer Geräte haben, sollten Sie diese Schritte von einem Fachmann ausführen lassen, um Verletzungen oder Schäden am Gerät zu vermeiden.

 **TIPP:** Folgen Sie nach der Installation den Anweisungen auf Seite 5 der KURZANLEITUNG, um Ihren neuen Thermostat gleich einzustellen und zu benutzen.



Inhalt

Über Ihren neuen Thermostat

Ausstattungsmerkmale	4
KURZANLEITUNG	5
Kurzbeschreibung der Steuerelemente	6
Datums-/Uhrzeiteinstellungen	7

Bedienung und Programmierung

Heizungs- und Kühlsystemsteuerung.....	8
Betriebsmodi	9
Kosten sparende Programme	10
Einstellen der Programme.....	11
Hinzufügen oder Entfernen von Programm- Zeitintervallen.....	12

Sonderfunktionen

Vorübergehendes Aufheben von.....	
Programmen	13
Modus Arbeitsfreier Tag	14
Modus Party.....	15
Modus Urlaub.....	16

Erweiterte Funktionen	17
-----------------------------	----

Installation und Einrichtung

Installation des Systems	18
Installation der Funk-Empfänger-Box	19
Verdrahtung des Systems.....	20-21
Installation des Thermostats	22-23
Testen des Systems.....	24
Installer-Einrichtung	24-28

Anhang

Bei Problemen.....	29-30
Garantie-Information.....	31
Erklärungen, Entsorgung & Recycling	32



HINWEIS: Dieses Symbol blinkt auf dem Display, wenn die Batterie schwach ist. Die Abdeckung, wie auf Seite 22 gezeigt, entfernen und die Batterien durch zwei neue AA Alkalibatterien ersetzen.

Über Ihren neuen Funk-Thermostat

Der THR872CBG ist ein benutzerfreundlicher Thermostat, der entwickelt wurde, um Ihre Umgebung angenehm zu machen, wenn Sie daheim sind und Energiekosten zu sparen, wenn Sie nicht da sind.

Ausstattungsmerkmale

- **Energiesparendes Design:** Passt die Raumtemperatur automatisch bis zu sechsmal täglich an, um optimalen Komfort zu bieten, wenn Sie zu Hause sind und reduziert die Kosten während der Arbeitszeit, wenn Sie nicht da sind. Jeder Tag der Woche kann separat programmiert werden (siehe Seiten 10-11).
- **Bequeme One-Touch-Steuerung:** Ermöglicht es Ihnen, programmierte Einstellungen jederzeit aufzuheben und die Raumtemperatur manuell einzustellen (siehe Seite 13).
- **Taste Freier Tag:** Stellt das System an jedem beliebigen Tag auf Ihr bevorzugtes Sonntagsprogramm, um Ihnen an freien Tagen eine angenehme Umgebung zu bieten (siehe Seite 14).
- **Taste Party:** Hebt den normalen Programmablauf vorübergehend für 1 bis 23 Stunden auf, um eine angenehme Temperatur zu halten, wenn Sie Gäste haben (siehe Seite 15).
- **Taste Urlaub:** Hält bis zu 99 Tage lang eine kostensparende Temperatur, während Sie unterwegs sind und stellt den normalen Betrieb wieder her, wenn Sie zurückkommen (siehe Seite 16).
- **Umstellung Sommerzeit/Winterzeit:** Stellt die Uhr automatisch auf Sommer- oder Winterzeit um.
- **Optimaler Start:** Schaltet die Heizungsanlage automatisch so früh wie nötig ein, so dass die Raumtemperatur zur eingestellten Zeit den gewünschten Wert erreicht.

KURZANLEITUNG

Ihr neuer Thermostat ist vorprogrammiert und einsatzbereit. Folgen Sie einfach den nachstehenden Schritten und ändern Sie bei Bedarf die Einstellungen:

1 Thermostat & Empfänger-Box installieren und einrichten

(falls dies nicht von einem professionellen Installateur getan wurde) Siehe Seiten 18-28

2 Heiz- (Voreinstellung) oder Kühlmodus auswählen Siehe Seite 8

3 Bei Bedarf Programmeinstellungen für Heizen oder Kühlen anpassen Seihe Seite 11



Anzeigeoptionen ändern: Zum Ändern des Datums, der Uhrzeit oder der Menüsprache, siehe Seite 7 und 25.

Kurzbeschreibung

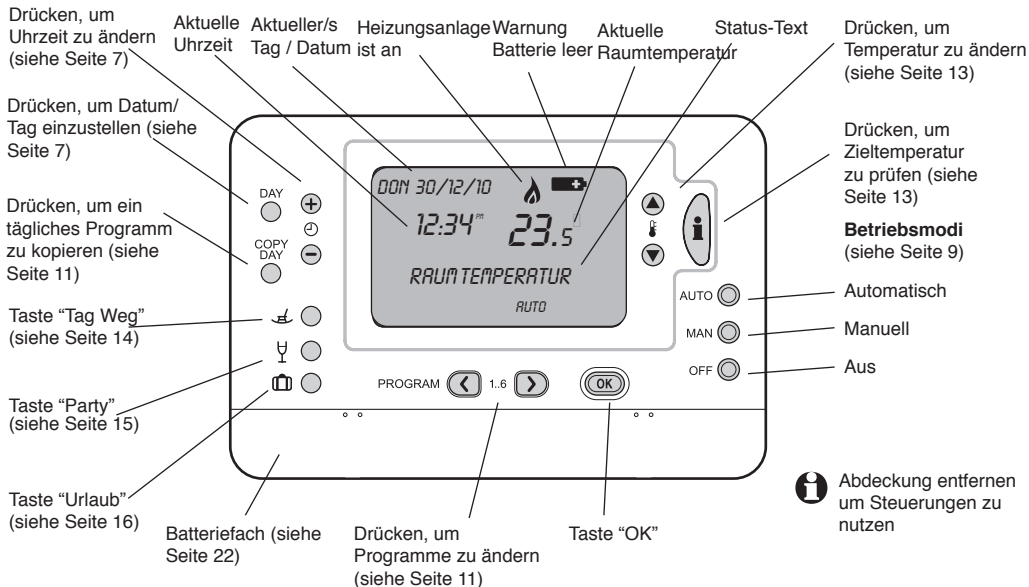

Datums-/Uhrzeiteinstellungen

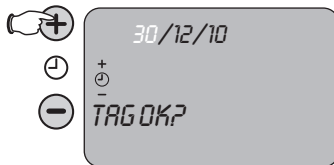
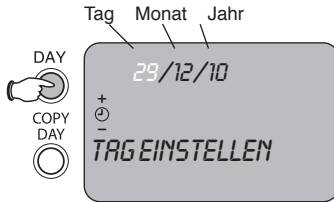

Drücken Sie die Taste **DAY**, um das Datum und die Uhrzeit einzustellen.

Verwenden Sie die Tasten **+** oder **-** um den richtigen Tag einzustellen und drücken Sie dann die Taste **OK**. Folgen Sie dem gleichen Verfahren, um Monat, Jahr und Uhrzeit einzustellen. Nach Fertigstellung wird "Änderung gesp" angezeigt.

Wenn sie bei der ersten Installation richtig eingestellt wurden, müssen Datum und Uhrzeit normalerweise nicht wieder geändert werden (siehe Seite 22).



HINWEIS: Um nur die Uhrzeit einzustellen, drücken Sie die Taste **+** oder **-**. Es ist nicht notwendig, die Taste **DAY** zu drücken.

Heizungs- oder Kühlsystemsteuerung

Beide Knöpfe drücken und 5 Sekunden halten
Heizung stellt um auf Kühlung



Heizung stellt um auf Kühlung



Der Thermostat ist so voreingestellt, dass er nur das Heizungssystem steuert. Falls er richtig installiert und eingestellt wurde, kann er auch dazu verwendet werden, die Kühlung zu steuern.

Um zwischen Heizen und Kühlen umzuschalten, die Tasten ▲ und ▼ gleichzeitig drücken und halten, bis die Anzeige sich ändert.



HINWEIS: Der Thermostat schaltet erst auf die Steuerung der Kühlung um, nachdem diese Funktion aktiviert wurde (siehe Seiten 30-31).



HINWEIS: Programme für Heizung und Kühlung müssen separat eingestellt werden (siehe Seite 13).

Betriebsmodi (auto, manuell, aus)

Auto: Programm steuert Temperatur

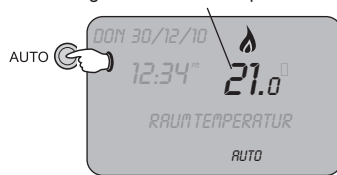

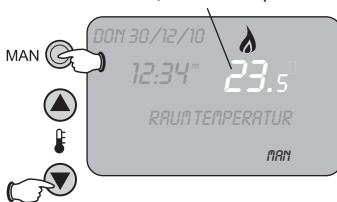

Manuell: Drücken, um die Temperatur einzustellen



Drücken Sie die Modus-Tasten, um den Betriebsmodus des Thermostats einzustellen

AUTO  **Auto:** In diesem Modus führt der Thermostat ein Programm aus, mit dem eine angenehme Temperatur gehalten wird, wenn Sie daheim sind, und das Energiekosten spart, wenn Sie nicht da sind (siehe Seiten 12-13).

MAN  **Manuell:** Dieser Modus stellt den Programmablauf ab, um eine konstante Temperatur zu halten. Drücken Sie die Taste ▲ oder ▼, um die gewünschte Temperatur einzustellen. Die Temperatur bleibt bei dem eingestellten Wert, bis Sie sie ändern oder bis Sie **AUTO** drücken, um den Programmablauf wieder aufzunehmen.

OFF  **Aus:** Wenn der Thermostat aus ist, läuft die Heizungsanlage nur nach Bedarf, um eine Mindesttemperatur zu halten und Ihr Haus zu schützen. Dieser Wert ist auf 5 °C eingestellt, Sie können ihn jedoch bei Bedarf ändern (siehe Seite 25).

 **HINWEIS:** Sie können jede dieser Tasten – Auto, Manual oder Off – drücken, um einen beliebigen Programmierschritt zu beenden und ohne Speichern abzubrechen

Voreingestellte Programme

Dieser Thermostat wurde so voreingestellt, dass er eine angenehme Temperatur hält, wenn Sie daheim sind, und Energiekosten spart, wenn Sie nicht da sind. Die voreingestellten Programme sind unten aufgeführt. Zum Ändern der Einstellungen siehe Seiten 13-18.



HEIZUNG

Montag-Freitag	Zeitraum 1	2	3	4	5	6
<i>Uhrzeit</i>	6:30	8:00	12:00	14:00	18:00	22:30
<i>Temperatur</i>	21°C	18°C	21°C	18°C	21°C	16°C
Samstag-Sonntag	1	2	3	4	5	6
<i>Uhrzeit</i>	8:00	10:00	12:00	14:00	18:00	23:00
<i>Temperatur</i>	← 21°C →					16°C



KÜHLUNG

Montag-Freitag	Zeitraum 1	2	3	4	5	6
<i>Uhrzeit</i>	6:30	8:00	12:00	14:00	18:00	22:30
<i>Temperatur</i>	24°C	28°C	24°C	28°C	24°C	24°C
Samstag-Sonntag	1	2	3	4	5	6
<i>Uhrzeit</i>	8:00	10:00	12:00	14:00	18:00	23:00
<i>Temperatur</i>	← 24°C →					

Einstellen der Programme

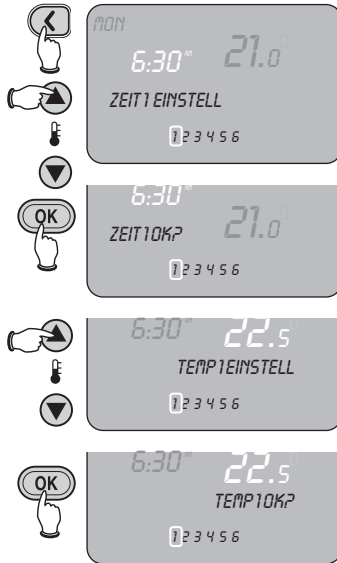

Stellen Sie, wenn Sie die Programme anpassen wollen, zuerst sicher, dass das System (Heizung oder Kühlung) ausgewählt ist, das Sie programmieren möchten (siehe Seite 8). Heizungs- und Kühlungsprogramme müssen separat programmiert werden.

- 1 Drücken Sie **<**, und stellen Sie die Zeit und Temperatur für Zeitraum 1 ein, wie links gezeigt.
- 2 Drücken Sie **OK** um zum nächsten Schritt zu gehen oder drücken Sie die Taste **>**, um zum nächsten Zeitintervall zu wechseln. (Zum Löschen ungewünschter Zeitintervalle siehe Seite 9.)
- 3 Nachdem alle Zeiträume für Montag eingestellt wurden, drücken Sie die Taste **DAY**, um die Einstellungen für Dienstag und die übrigen Wochentage anzupassen. Um die Programmierung jederzeit abzubrechen, drücken Sie eine der **MODUS**-Tasten (Auto, Manual oder Off, siehe Seite 9).



ABKÜRZUNG: Drücken Sie während der Programmierung die Taste **COPY DAY** um alle Einstellungen für den aktuellen Tag zu kopieren und sie auf andere Tage anzuwenden. Zum Beispiel können Sie die Einstellungen für Montag auf alle anderen Wochentage anwenden. Drücken Sie nach dem Kopieren die Taste **DAY** um einen Zieltag auszuwählen und drücken Sie dann **OK**.

Hinzufügen oder Entfernen von Programm-Zeitintervallen



Sie können nicht gewünschte Zeitintervalle (2 bis 6) entfernen, wenn Sie weniger als 6 pro Tag benötigen.

- 1 Drücken Sie wiederholt die Tasten < oder > um einen Zeitraum auszuwählen (oder drücken Sie die Taste **DAY** um einen anderen Tag zu wählen).
- 2 Drücken und halten Sie die Taste **i** mindestens zwei Sekunden lang, um den gewählten Zeitintervall zu löschen. Die Temperatur wird auf dem für den vorhergehenden Intervall eingestellten Wert gehalten, bis der nächste Intervall beginnt.

Um einen inaktiven Zeitintervall wieder herzustellen, folgen Sie dem oben stehenden Ablauf, um den inaktiven Intervall auszuwählen und drücken Sie dann die Taste **i** mindestens zwei Sekunden lang, um ihn wieder herzustellen.

Vorübergehendes Aufheben von Programmen

Aktuelle Temperatur

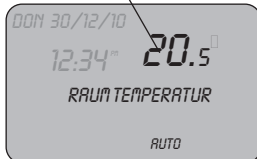

Im Leerlauf zeigt der Thermostat die aktuelle Raumtemperatur an. Sie können jederzeit die Taste **i** drücken, um die „Zieltemperatur“ zu sehen, die der Thermostat halten soll.

Drücken Sie die Taste **▲** oder **▼** um die Temperatur vorübergehend zu ändern.

Gewünschte Temperatur



Im Auto-Modus hält der Thermostat die eingestellte Temperatur, bis der nächste Programm-Zeitintervall beginnt. Er kehrt dann zu dem Wert zurück, der für diesen Intervall eingestellt wurde. Schalten Sie in den manuellen Modus um, um über längere Zeiträume eine konstante Temperatur beizubehalten (siehe Seite 9).



HINWEIS: Siehe auch vorübergehendes Aufheben von Programmen für Urlaub, Partys oder arbeitsfreie Tage (siehe Seite 14-16).

Einstellen, um aktuellen Zeitintervall aufzuheben



Vorübergehendes Aufheben von Programmen — Arbeitsfreier Tag



Bestimmen der freien Tage

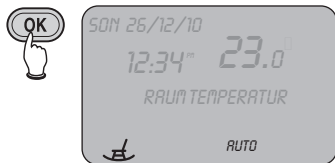

Im Modus Arbeitsfreier Tag führt das System an Tagen, an denen Sie zu Hause sind, das Sonntagsprogramm aus. Das Sonntagsprogramm sollte den ganzen Tag über eine angenehme Temperatur halten (siehe Seite 12).

- 1 Drücken Sie die Taste **TAGE WEG**
- 2 Drücken Sie **+** oder **-**, um die Anzahl der Tage auszuwählen, an denen Sie zu Hause bleiben (bis zu 99 Tage), drücken Sie dann zum Speichern **OK**

Nach dem letzten "arbeitsfreien Tag" folgt die Temperatur wieder dem normalen Programmablauf. Um die Funktion Arbeitsfreier Tag jederzeit abzubrechen, drücken Sie die Taste **TAGE WEG** erneut. Das Symbol **TAGE WEG** verschwindet und das System nimmt wieder den normalen Betrieb auf.

i HINWEIS: Diese Funktion ist nur möglich, wenn sich der Thermostat im Auto-Modus befindet (siehe Seite 9).

Vorübergehendes Aufheben von Programmen — Party



Anzahl der Stunden einstellen, dann **OK** drücken



Gewünschte Temperatur einstellen, dann **OK** drücken

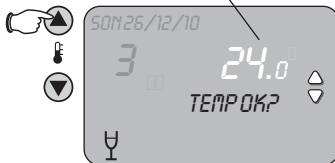

Die Party-Funktion hebt den Programmablauf vorübergehend auf, um eine angenehme Temperatur zu halten, wenn Sie Gäste haben. Sie können Sie auch nutzen, um eine energiesparende Temperatur einzustellen, während Sie für einige Stunden nicht zu Hause sind.

- 1 Drücken Sie die Taste **PARTY**.
- 2 Drücken Sie **+** oder **-**, um die Anzahl der Stunden auszuwählen (1 bis 23 Stunden), drücken Sie dann zum Speichern **OK**.
- 3 Drücken Sie die Tasten **▲** oder **▼**, um die vorübergehende Temperatur einzustellen und drücken Sie dann zum Speichern und Beenden die Taste **OK**. Nach Ablauf des Timers geht die Temperatur zum vorherigen Wert zurück (manuell eingestellt oder im Auto-Modus nach Programm). Um die Funktion Party jederzeit abzubrechen, drücken Sie die Taste **PARTY** erneut.

HINWEIS: Diese Funktion ist nur möglich, wenn sich der Thermostat im Auto- oder Manuell-Modus befindet (siehe Seite 9).

Anzahl der Stunden einstellen, dann **OK** drücken
Gewünschte Temperatur einstellen, dann **OK** drücken.

Vorübergehendes Aufheben von Programmen — Urlaub

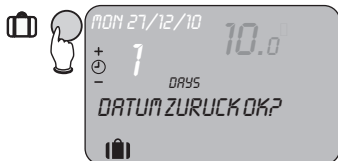

Anzahl der Tage bestimmen, dann **OK** drücken

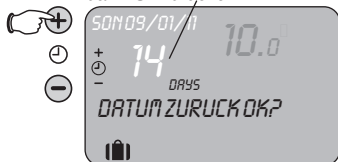

Temperatur bestimmen, dann **OK** drücken

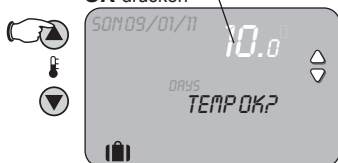

Die Funktion Urlaub hält eine konstante, energiesparende Temperatur, wenn Sie längere Zeit nicht zu Hause sind (bis zu 99 Tage).

- 1 Drücken Sie die Taste **URLAUB**.
- 2 Drücken Sie + oder - , um die Anzahl der Tage auszuwählen, an denen Sie außer Haus sind (bis zu 99 Tage), drücken Sie dann zum Speichern **OK**.
- 3 Drücken Sie die Tasten ▲ oder ▼ , um die Temperatur für Ihre Abwesenheit einzustellen und drücken Sie dann zum Speichern und Beenden die Taste **OK**.

Um die Funktion Urlaub jederzeit abzubrechen, drücken Sie die Taste **URLAUB** erneut.

 **HINWEIS:** Diese Funktion ist nur möglich, wenn sich der Thermostat im Auto- oder Manuell-Modus befindet (siehe Seite 9).

Erweiterte Funktionen

- **Optimaler Start:** Dies ist ein Ausstattungsmerkmal zur Energieeffizienz, das sich der Startzeit Ihres Heizsystems anpasst. An kalten Tag wird das Heizsystem beispielsweise früher starten, um sicherzustellen, dass Ihr Haus warm ist, wenn Sie morgens aufwachen. An warmen Tagen startet die Heizung später, um Energiekosten zu sparen. (Zum Einschalten dieser Funktion siehe Seite 26.)
- **Umstellung Sommerzeit/Winterzeit:** Der Thermostat stellt die Uhr für den Wechsel zwischen Sommer- und Winterzeit automatisch um. (Zum Abschalten dieser Funktion siehe Seite 25.)
- **Temperatur-Offset:** In einigen Fällen muss der Thermostat an einem Ort installiert werden, an dem die Temperatur nicht akkurat für optimalen Komfort in anderen Räumen gesteuert wird. Sie können dies mit der Einstellung des Thermostats kompensieren, indem Sie den Offset ändern (siehe Seite 26).
- **Proportionale Bandbreite:** Sollte Ihr Heizungssystem für Ihr Haus überdimensioniert sein, können Sie dies kompensieren, indem Sie die Breite des Proportionalbandes der Steuerung um bis zu 3 °C erhöhen (siehe Seite 26).
- **Umlaufzeit und minimale Zeit Kessel ein/aus:** Durch das Anpassen dieser Funktionen kann Ihre Klimaanlage effizienter arbeiten, was für mehr Komfort und Sparsamkeit sorgt. Die empfohlenen Einstellungen für Ihr System finden Sie auf Seite 28.

Installation und Einrichtung

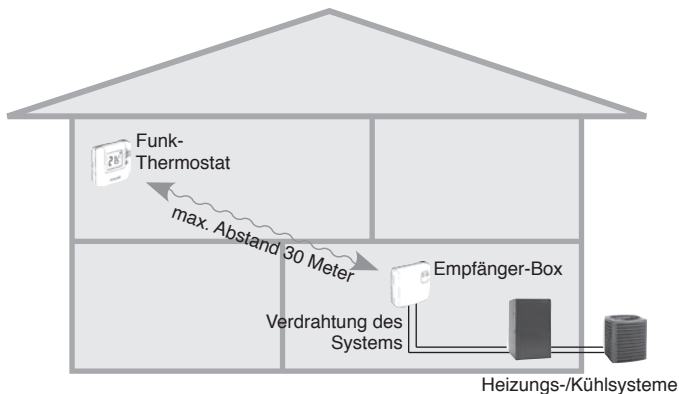

Installationsverfahren

- 1 Empfänger-Box installieren
- 2 System-Verkabelung anschließen
- 3 Batterien einlegen und Funk-Thermostat montieren
- 4 Einrichten und Systemfunktion prüfen



HINWEIS: Falls Sie keine Erfahrung mit der Installation solcher Anlagen haben, sollten Sie diese Schritte von einem professionellen Installateur ausführen lassen.



UNTERBRECHEN SIE VOR DER INSTALLATION DIE STROMZUFUHR : Es kann zu Stromschlägen oder Schäden an der Anlage kommen.

Empfänger-Box installieren

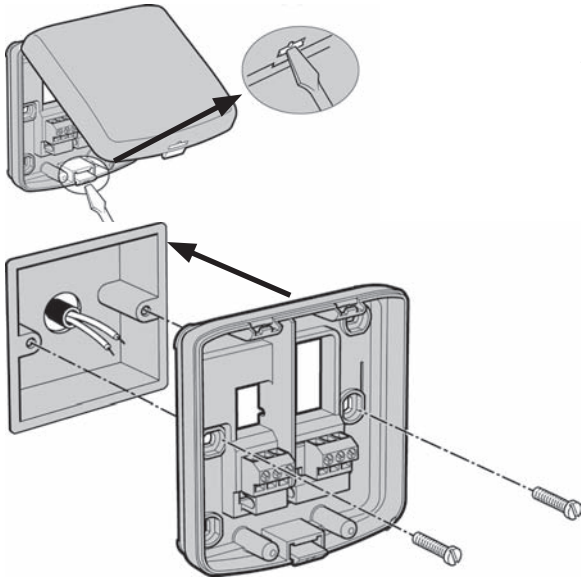

Die Empfänger-Box wird direkt mit Ihrer Heizungs- oder Kühlanlage verkabelt. Der Thermostat kommuniziert drahtlos über ein HF-Signal mit der Empfänger-Box, um das System zu steuern. Nicht in der Nähe von Metallgegenständen oder von Elektrogeräten installieren (TV, Stereoanlage, PC usw.).

- 1 Stellen Sie sicher, dass der Strom abgestellt ist.**
- 2 Mit einem Schraubendreher die Lasche lösen und die Abdeckung der Empfänger-Box entfernen.
- 3 Wandhalterung wie links gezeigt montieren. Mindestens 30 cm von Metallgegenständen, einschließlich Schalterdosen und Geräten aus Metall, entfernt anbringen.
- 4 System-Verkabelung wie auf den Seiten 20-21 gezeigt anschließen und Empfänger-Box -Abdeckung wieder aufsetzen.

System-Verkabelung anschließen

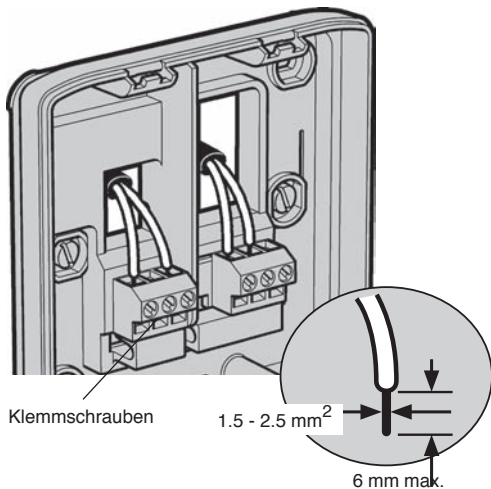

Schließen Sie die Kabel von Ihrer Heiz- oder Klimaanlage wie auf der linken Seite gezeigt an die Empfänger-Box an. Für Details siehe Schaltpläne auf Seite 21.

- 1 Stellen Sie sicher, dass der Strom abgestellt ist.**
- Ziehen Sie die Isolierung von ca. 6 mm des Kabels ab.
- Lösen Sie die Schraube der Anschlussklemme, führen Sie den Draht in den Schlitz ein und ziehen Sie die Schraube fest.
- Setzen Sie die Empfänger-Box-Abdeckung wieder auf und stellen Sie die Stromversorgung wieder her.



HINWEIS: Alle Verdrahtungen müssen mit den lokalen Vorschriften übereinstimmen. AC-Netzstrom-/Ladekabel von der Verdrahtung der Anlage fernhalten. Schlagen Sie im Handbuch des Heizkessels für Informationen über Kabelverbindungen nach.

Schaltpläne

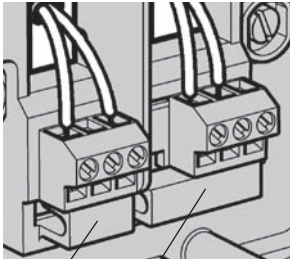

NLL ABC

Anschlussklemmen

Brenner (direkte Steuerung)

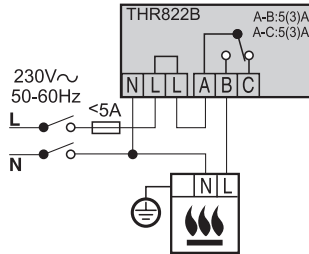

Kombi-Heizkessel

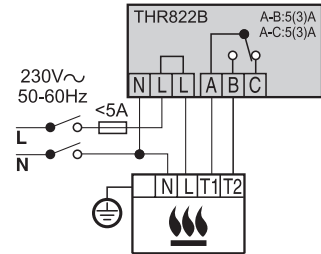

Heizungsventil

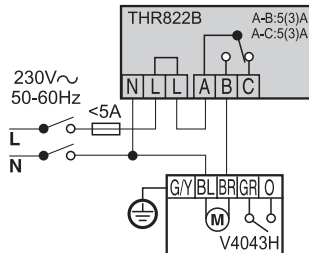

Kühlanlage

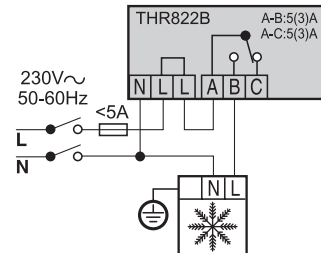

Batterien einlegen und Thermostat testen

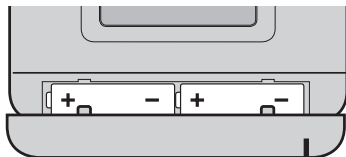

Die Abdeckung entfernen und den Plastikstreifen im Inneren entsorgen, um die Batterien einzulegen.

OFF drücken, dann zum Testen diese Tasten **drücken und halten**.

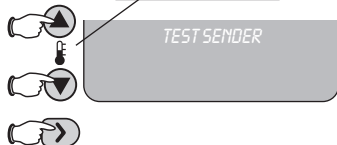

Grünes Lämpchen an der Empfänger-Box sollte blinken

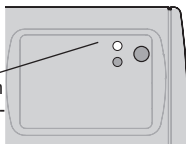

Entfernen Sie die Abdeckung des Thermostats und des Batteriefaches und entsorgen Sie den Plastikstreifen im Inneren, um die Batterien einzulegen. Wenn Sie dies das erste Mal tun, werden Sie dazu aufgefordert, das Datum, die Uhrzeit und die gewünschte Menüsprache einzustellen. Anschließend sollten Sie prüfen, ob der Thermostat mit der Empfänger-Box kommunizieren kann.

- 1 Stellen Sie sicher, dass die Stromversorgung eingeschaltet ist und der Thermostat sich im OFF-Modus befindet (siehe Seite 11).**
- Halten Sie den Thermostat 2-3 Meter von der Empfänger-Box weg, **drücken und halten** Sie dann die links gezeigten Tasten, bis **TEST SENDER** (Testübertragung) erscheint.
- Wenn das System ordnungsgemäß arbeitet, sollte an der Empfänger-Box ein grünes Lämpchen blinken. Falls nichts passiert oder das rote Lämpchen blinkt, lesen Sie unter „Bei Problemen“ auf Seite 32 nach.

Um den Test-Modus jederzeit zu verlassen, drücken Sie eine der MODUS-Tasten (Auto, Manual oder Off, siehe Seite 9).

+ **HINWEIS:** Dieses Symbol blinkt auf dem Display, wenn die Batterie schwach ist. Die Abdeckung, wie links gezeigt, entfernen und die Batterien durch zwei neue AA Alkalibatterien ersetzen.

Position auswählen und Thermostat installieren

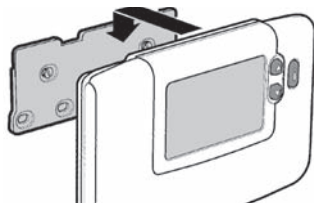
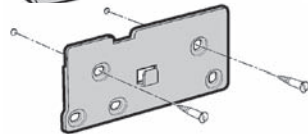
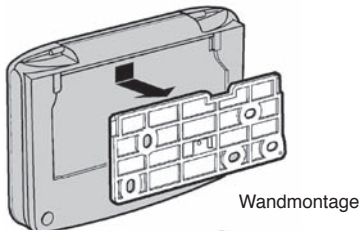

Anbringung
Tischhalterung

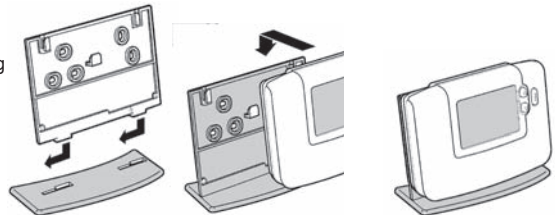

Installieren Sie den Thermostat ca. 1,2 bis 1,5 Meter über dem Boden an der Wand oder auf einem Tisch. Um den Standort zu prüfen, stellen Sie den Test-Modus am Thermostat ein (siehe Seite 22) und prüfen Sie dann, ob das grüne Lämpchen an der Empfänger-Box noch blinkt. Wenn es nicht blinkt, suchen Sie einen anderen Standort näher an der Empfänger-Box.

- Nicht in der Nähe von Quellen warmer oder kalter Luft installieren (Heizlüfter, Fenster, Heizungs- oder Kühlungsleitungen).
- Mindestens 30 cm entfernt von Metallgegenständen installieren
- Mindestens 1 Meter von Elektrogeräten entfernt installieren (TV, Stereoanlage, PC usw.)

Testen des Systems

OFF drücken, Heizung prüfen



MAN drücken, Temperatur auf 35 °C stellen

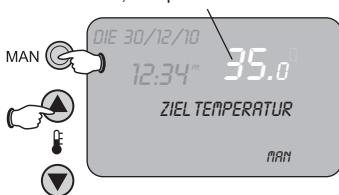

Prüfen, ob Heizungssymbol erscheint



Nach der Installation sollten Sie prüfen, ob das System ordnungsgemäß arbeitet.

- 1 Drücken Sie die Taste **OFF** am Thermostat.
- 2 Prüfen Sie die Stromversorgung um sicherzustellen, dass das System an ist und dass die grüne LED an der Empfänger-Box ausgeschaltet ist.
- 3 Drücken Sie die Taste **MAN** am Thermostat und dann die Taste **▲**, um die Zieltemperatur auf den Maximalwert zu stellen (35 °C).

Wenn das System richtig eingestellt ist, sollte das Symbol "Heizung" auf dem Thermostat-Display erscheinen, das Heizungssystem sollte sich einschalten und die grüne LED an der Empfänger-Box sollte leuchten. Sie können mehrmals zwischen **OFF** und **MAN** umschalten, um zu prüfen, ob das System ordnungsgemäß funktioniert.

- 4 Um den Test abzuschließen, drücken Sie **AUTO**, um den Programmablauf zu starten oder **MAN**, um die Temperatur manuell umzustellen. (Wenn Sie manuelle Steuerung wählen, senken Sie die Temperatur auf einen angemessenen Wert.)

Installations-Einrichtung



Drücken und halten, um in Installations-Modus zu wechseln

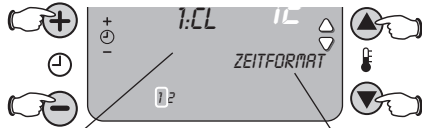
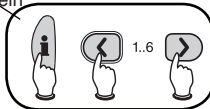

Drücken, um durch Funktionen zu blättern

Drücken, um Einstellung zu ändern

Die vollständige Liste der Funktionen und Einstellungen finden Sie auf den Seiten 28-30

Mit den Installations-Einstellungen können Sie die Funktionen des Systems anpassen. Prüfen Sie anhand der Übersichten auf den Seiten 28-31, ob Einstellungen verändert werden müssen.

Ändern der Installations-Einstellungen:

- 1 Drücken Sie die Taste **OFF** am Thermostat.
- 2 Drücken und halten Sie die Tasten **←** und **→** gleichzeitig, bis sich die Anzeige ändert.
- 3 Drücken Sie die Taste **+** oder **-**, um schnell durch die Funktionen zu blättern, bis Sie die zu ändernde Funktion gefunden haben.
- 4 Drücken Sie die Tasten **▲** oder **▼**, um Einstellungen zu ändern und drücken Sie dann zum Speichern der Einstellung die Taste **OK**.

Um den Installer-Modus zu verlassen, drücken Sie eine der **MODE**-Tasten (Auto, Manual oder Off).

Installations-Einstellungsfunktionen – Thermostat-Einstellungen

**Werkseinstellungen

Funktion	Beschreibung	Einstellungsoptionen
1: CL	Uhrzeitformat	24: 24-Stunden Uhrzeitformat ** 12: 12-Stunden Uhrzeitformat
2: rP	Programm zurücksetzen	0: Programm vom Benutzer angepasst 1: Programm auf Werkseinstellungen zurücksetzen (siehe Seite 12) **
3: tC	Umstellung Sommerzeit/ Winterzeit	0: Keine Änderung 1: Automatisch zwischen Sommerzeit/Winterzeit umschalten **
4: LA	Menüsprache ändern	Standard-Sprache variiert je nach Ort des Kaufes. Drücken Sie die Taste ▲ oder ▼, um eine andere Sprache einzustellen
5: bL	Display-Beleuchtung	0: Off 1: Display wird bei Betätigen der Taste beleuchtet **
6: uL	Maximal zugelassene Temperatur	35°C ** Optionen: 21 bis 35°C
7: LL	Minimal zugelassene Temperatur	5°C ** Optionen: 5 bis 21°C

Zum Ändern dieser Einstellungen siehe Seite 24. **Nach dem Ändern einer Einstellung immer OK drücken.**

Installations-Einstellungsfunktionen — Thermostat-Einstellungen

**Werkseinstellungen

Funktion	Beschreibung	Einstellungsoptionen
8: OP	Optimaler Start	0: Aus ** 1: Ein (Beschreibung siehe Seite 19)
12: tO	Temperatur-Offset	0: Kein Temperatur-Offset ** Optionen: +3 bis -3 °C (Beschreibung siehe Seite 19)
13: Pb	Proportionale Bandbreite	1.5°C ** Optionen: 1,5 bis 3 °C (Beschreibung siehe Seite 19)
19: FS	AUF WERKSEINSTELLUNGEN ZURÜCKSETZEN	0: Keine Änderung 1: Wählen Sie 1 um Standard-Einstellungen wiederherzustellen. Alle eigenen Einstellungen werden gelöscht.

Zum Ändern dieser Einstellungen siehe Seite 24. **Nach dem Ändern einer Einstellung immer OK drücken.**

Installations-Einstellungsfunktionen – System-Einstellungen

Einstellung eingeben (siehe Seite 27), dann > drücken, für den Zugang zu den Systemeinstellungen

** Werkseinstellungen

Funktion	Beschreibung	Einstellungsoptionen
1: Ot	Minimale Zeit Kessel ein	1 Minute ** Optionen: 1 bis 5 Minuten Siehe Seite 31 für wichtige Informationen
2: Cr	Umläufe pro Stunde (cph)	6 Umläufe pro Stunde ** Optionen: 3, 6, 9 oder 12 Siehe Seite 31 für wichtige Informationen
4: HC	Heizungs-/Kühlungsoptionen	0: Kein zentrales Kühlsystem installiert ** 1: Ermöglicht Umschalten zwischen Heiz- und Kühlsystemen Thermostat kann Kühlung nur steuern, wenn 1 ausgewählt wird
5: PE	Pumpenlauf	0: Aus ** 1: Ein (schaltet die Pumpe regelmäßig ein, um die Funktion aufrecht zu erhalten)
7: LC	Verhalten, wenn Empfänger-Box nicht mit dem Thermostat kommuniziert	0: Empfänger-Box schaltet sich ab ** 1: Empfänger-Box arbeitet 20% ein / 80% aus

Zum Ändern dieser Einstellungen siehe Seite 24. **Nach dem Ändern einer Einstellung immer OK drücken.setting.**

Individuelle Einstellungen für Ihr System

Ihr Heizungssystem	Erforderliche Änderungen	Einstellungsoptionen
(<30kW)	Keine	Keine Änderung
Heizungsventil	Keine Änderung	Keine Änderung
Ölkessel	System-Einstellungen: Ot System-Einstellungen: Cr	Auf 4 Minuten einstellen Auf 3 CPH einstellen
Thermischer Stellantrieb	System-Einstellungen 2: Cr	Auf 12 CPH einstellen
Elektroheizung	System-Einstellungen 2: Cr	Auf 12 CPH einstellen

Ihr Kühlsystem	Erforderliche Änderungen	Einstellungsoptionen
Wärmepumpe/Klimaanlage	System-Einstellungen 1: Ot System-Einstellungen 2: Cr System-Einstellungen : HC	Auf 4 Minuten einstellen Auf 3 CPH einstellen Auf 1 einstellen
Ventilatorkonvektor	System-Einstellungen 4: HC	Auf 1 einstellen



HINWEIS: Nachdem die obigen Einstellungen für ein Kühlsystem geändert wurden, können Sie den Thermostat zwischen der Steuerung des Heiz- oder Kühlsystems umstellen (siehe Seite 8).

Zum Ändern dieser Einstellungen siehe Seite 24. **Nach dem Ändern einer Einstellung immer OK drücken.**

Bei Problemen

Thermostat-Anzeige ist leer	<ul style="list-style-type: none">• Stellen Sie sicher, dass zwei neue AA Alkalibatterien ordnungsgemäß eingelegt werden (siehe Seite 22)
Heizungs- oder Kühlungssystem spricht nicht an	<ul style="list-style-type: none">• Batterien des Thermostats prüfen (siehe oben)• Stromversorgung des Heizungs- oder Kühlungssystems prüfen. Sicherungen und Lasttrennschalter prüfen und bei Bedarf austauschen oder zurücksetzen.• Verdrahtung (Seiten 20-21) und Systemkonfiguration prüfen (Seiten 27-28).• Falls das rote Lämpchen an der Empfänger-Box leuchtet, kommunizieren Thermostat und Empfänger-Box nicht richtig. Siehe „Neuverbindungsverfahren“ auf Seite 30.• Falls die obigen Abhilfemaßnahmen erfolglos bleiben, muss der Thermostat evtl. verlegt werden. Versuchen Sie einen Standort näher an der Empfänger-Box oder weiter entfernt von Störungen durch Metallgegenstände oder Elektrogeräte wie Fernsehern, Stereoanlagen, PCs usw.
Gewünschte Temperatur wird nicht gehalten	<ul style="list-style-type: none">• Falls die obigen Abhilfemaßnahmen erfolglos bleiben, muss der Thermostat evtl. verlegt werden. Stellen Sie sicher, dass er nicht in der Nähe von Quellen warmer oder kalter Luft installiert wird (Heizlüfter, Fenster, Heizungs- oder Kühlungsleitungen).

Bei Problemen (Neuverbindungsverfahren)

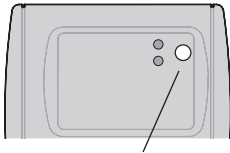

Empfänger-Box-Taste drücken
und halten (Schritte 1-2)

Diese Thermostat-Tasten drücken und halten
(Schritt 4)

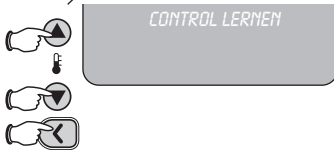

OK-Taste am Thermostat drücken
(Schritt 5). Rote LED an Empfänger-Box
sollte ausgehen.



Wenn Sie einen Funkthermostat oder eine Empfänger-Box austauschen müssen, funktioniert das System anschließend eventuell nicht richtig. Folgen Sie den nachstehenden Schritten, um die Funkkommunikation wieder herzustellen.

- 1 Halten Sie den Thermostat 1 oder 2 Meter von der Empfänger-Box weg, drücken und halten Sie dann die Taste der Empfänger-Box für 15 Sekunden.

Hinweis: Nach 5 Sekunden verändert sich das Blinken der roten LED, Sie müssen die Taste jedoch mindestens 15 Sekunden lang gedrückt halten.

- 2 Lassen Sie die Taste der Empfänger-Box los, drücken und halten Sie sie dann erneut für 5 Sekunden, bis die rote LED gleichmäßig blinkt („Verbindungsmodus“).
- 3 Lassen Sie die Taste der Empfänger-Box los und drücken Sie dann die OFF-Taste am Thermostat.
- 4 Drücken und halten Sie den Thermostat ▲, ▼ und < Taste bis die Kontroll-Bindung auf dem Bildschirm erscheint.
- 5 Drücken Sie die OK-Taste am Thermostat, um ein Signal an die Empfänger-Box zu senden. Das rote Lämpchen an der Empfänger-Box sollte ausgehen. Falls nicht, warten Sie einige Sekunden und drücken Sie erneut OK.
- 6 Versetzen und testen Sie den Thermostat, wie auf Seite 22 gezeigt.

Haftungsbeschränkung

Honeywell gewährt eine Garantie von 2 Jahr ab dem Kaufdatum. Wir verpflichten uns, Produkte nach unserem Ermessen zu ersetzen oder zu reparieren, wenn sie innerhalb von 2 Jahre defekt werden sollten, jedoch nur infolge von Material- oder Verarbeitungsfehlern.

Verständlicherweise erlischt die Garantie, wenn das Produkt nicht in Übereinstimmung mit Honeywells Anweisungen installiert oder gewartet wurde, wenn es nicht ordnungsgemäß benutzt wurde, oder wenn Versuche unternommen wurden, das Produkt in irgendeiner Weise zu korrigieren, zu zerlegen oder zu verändern.

Diese Produktgarantie gibt die vollständige Haftung von Honeywell an. Sie erstreckt sich nicht auf Folgeschäden oder -verluste oder Installationskosten, die durch ein defektes Produkt entstehen.

Sollte das Produkt defekt sein, senden Sie es bitte zusammen mit einem Kaufbeleg oder einer Quittung an den Händler zurück, bei dem Sie es gekauft haben.

Dies hat keine Auswirkungen auf Ihre gesetzlichen Rechte.

Sollten Sie weitere Informationen zu diesem Produkt benötigen, wenden Sie sich an technische Helpline homexpert by Honeywell™  0180 5 70 10 50  02 7282331

Eine vollständige Übersicht der Geschäftsbedingungen finden Sie auf www.homexpertbyhoneywell.com.

© 2012 Honeywell International Inc.

Erklärungen, Entsorgung und Recycling

Erklärung

Honeywell erklärt hiermit, dass dieses drahtlose Produkt den wesentlichen Anforderungen und weiteren entsprechenden Vorschriften der Richtlinie 1999/5/EG über **Funkanlagen und Telekommunikationsendeinrichtungen** entspricht.

Entsorgung und Recycling

Batterien und alte Elektrogeräte sollten nicht im Hausmüll entsorgt werden. Bitte geben Sie diese bei den entsprechenden Recyclingstellen ab. Wenden Sie sich für Informationen zum Recycling an die lokalen Behörden oder Ihren Einzelhändler

Bitte bewahren Sie diese Anleitung für spätere Fragen auf.

Brauchen Sie Hilfe?

Hilfestellungen zu diesem Produkt erhalten Sie unter www.homexpertbyhoneywell.com oder telefonisch beim Honeywell-Kundendienst

 0180 5 70 10 50

 02 7282331



Honeywell

Novar GmbH
a Honeywell Company
Gartenstraße 49
D-58511 Lüdenscheid
50057007-003 Rev. B
www.homexpertbyhoneywell.com

homexpert[™]
by Honeywell

© 2012 Honeywell International Inc